

ФАСОВОЧНО-УПАКОВОЧНОЕ ОБОРУДОВАНИЕ ОТ РОССИЙСКОГО ПРОИЗВОДИТЕЛЯ.

ЗАПУСК. ОБСЛУЖИВАНИЕ. МОДЕРНИЗАЦИЯ.

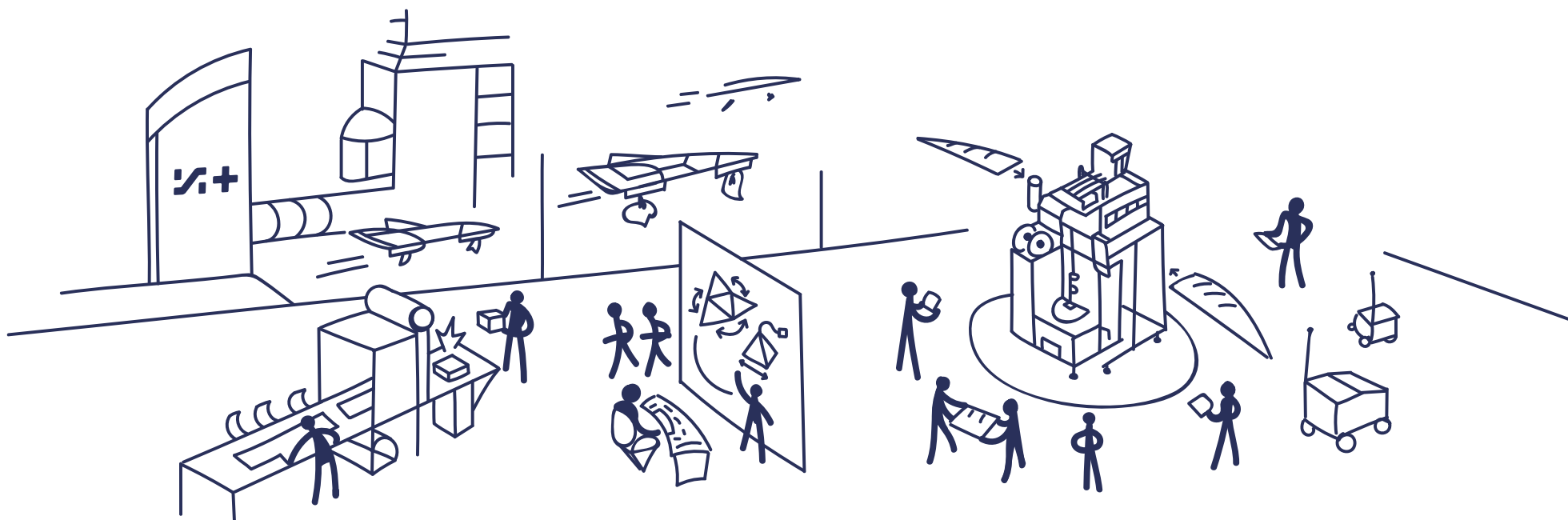

Наше фасовочно-упаковочное оборудование предназначено для упаковки как пищевых, так и непищевых продуктов:

Видео на фасовочно-упаковочные комплексы

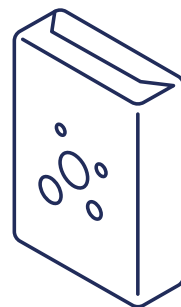
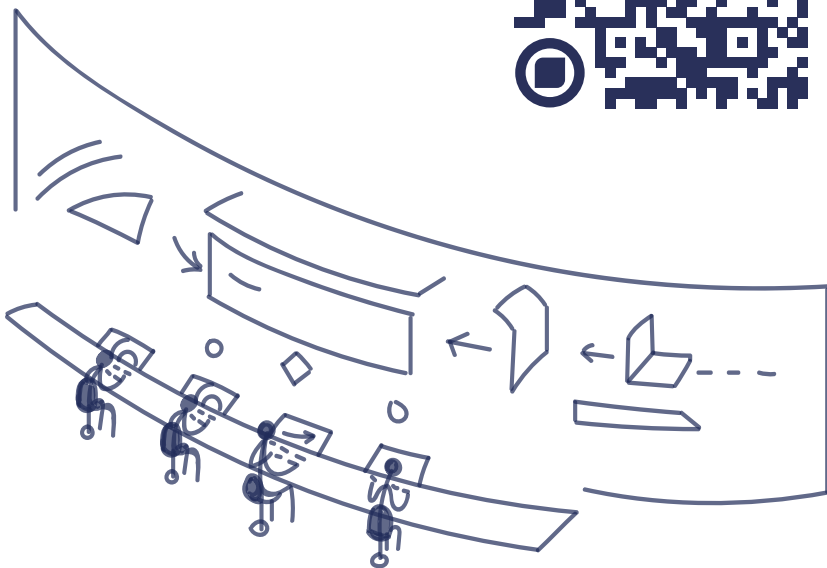
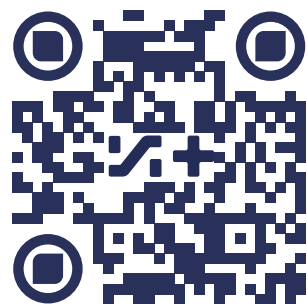

СЫПУЧЕЙ ПРОДУКЦИИ

(гречка, горох, бобы, семечки, рис, мюсли, соль, сахар и т.д.)



ПЫЛЯЩЕЙ ПРОДУКЦИИ

(крахмал, какао, сухие смеси, молотый кофе, специи и т.д.)

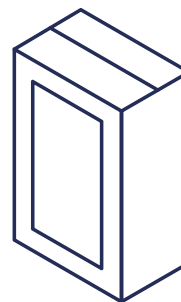

НЕПРОДОВОЛЬСТВЕННЫХ ТОВАРОВ

(пробки, щепы, крестики для плиток, метизы, строительные материалы и т.д.)



Инпак-Эконом + МДВ 12

Комплекс предназначен для автоматической фасовки и упаковки любой сыпучей продукции: зернового кофе, макарон, драже и т.д. Упаковщик формирует в трёхшовные пакеты на основе полипропилена.

МДВ-12 — модуль дозирования весовой с одним ручьём и двумя каскадами. Подходит для фасовки любых сыпучих продуктов.

Формат упаковок:



“Подушка”



Пакет с еврослотом



“Гассет”

Производительность комплекса: до 10 упак.мин



Сканируйте QR - код и смотрите видео



Инпак-Про + МДВ 32

Комплекс предназначен для фасовки и упаковки любой сыпучей продукцией: круп, сухек, конфет, чая и т.д. Упаковщик формирует в трёхшовные пакеты на основе полипропилена.

МДВ-32 — модуль дозирования весовой с тремя ручьями и двумя каскадами. Подходит для фасовки любых сыпучих продуктов.

Формат упаковок:



“Подушка”



Пакет с еврослотом



“Гассет”

Производительность комплекса: до 35 упак.мин



Сканируйте QR - код и смотрите видео



Инпак-Мега + МДВК 10

Предназначен для упаковки сыпучих, гранулированных пылящих продуктов в плёнку на основе полипропилена.

Мультиголовочный дозатор – это высокоскоростной и точный класс машин, служащий для дозирования пищевой и непищевой продукции.

Формат упаковок:



“Подушка”



Пакет с еврослотом



“Гассет”



Пакет с проваренными гранями

Производительность

комплекса: до 60 упак.мин



Сканируйте QR - код и смотрите видео



Инпак-Ультра + МДВК14

Предназначен для фасовки и упаковки любой умеренно пылящей, сыпучей продукции: круп, снеков, гранул, макарон, зерна и т.д. Упаковщик формирует трёхшовные пакеты на основе полипропилена.

Мультиголовочный дозатор – это высокоскоростной и точный класс машин, служащий для дозирования пищевой и непищевой продукции.

Формат упаковок:



“Подушка”



Пакет с еврослотом



“Гассет”

Производительность

комплекса: до 80 упак.мин



Сканируйте QR - код и смотрите видео



Инпак-Квадриус + МДШ 1

Комплекс предназначен для фасовки и упаковки любой умеренно пылящей, сыпучей и мелкоштучной продукции: круп, снеков, гранул, макарон, кофе и т.д. Упаковщик формирует пакеты с проваренными гранями на основе полипропилена.

МДШ-1 — модуль дозирования шнековый. Подходит для фасовки сухих пылящих продуктов, таких как: мука, крахмал, специи и т.д.

Формат упаковок:



Пакет с проваренными гранями

Производительность

комплекса: до 16 упак.мин



Сканируйте QR - код и смотрите видео



Инпак-Пульс + МДВ 21

Комплекс предназначен для фасовки и упаковки любой умеренно пылящей, сыпучей и мелкоштучной продукции: круп, кормов для животных, гранул, макарон, зерна и т.д. Упаковщик формирует трёхшовные пакеты из любых термосвариваемых плёнок.

МДВ-21 — модуль дозирования весовой с двумя ручьями и одним каскадом. Подходит для фасовки легкосыпучих мелкофракционных продуктов.

Формат упаковок:



“Подушка”



“Гассет”

Производительность

комплекса: до 16 упак.мин



Сканируйте QR - код и смотрите видео



Инпак-Паквус МДВ-21 (УК)

Комплекс предназначен для фасовки и упаковки любой умеренно пылящей, сыпучей и мелкоштучной продукции: круп, кормов для животных, гранул, зерна и т.д. Упаковщик формирует пакеты увеличенного объема с вырубной ручкой на основе полиэтилена.

МДВ-21(УК) — модуль дозирования весовой с двумя ручьями и одним каскадом. Ковши дозатора увеличены для фасовки больших масс.

Формат упаковок:



Пакет
увеличенного
объема

**Производительность
комплекса: до 10 упак.мин**



Сканируйте QR - код и
смотрите видео



Инпак-Тетра + МДВ-42 (мини)

Комплекс предназначен для автоматической фасовки и упаковки чая и трав в пакеты пирамидальной формы. Сварка осуществляется ультразвуком, что позволяет использовать нейлон в качестве материала для упаковки.

МДВ-42 (мини) — модуль дозирования весовой с четырьмя ручьями и двумя каскадами. Подходит для фасовки любых мелких сыпучих продуктов, таких как сахар, специи и приправы или измельченный чай для последующей упаковки.

Формат упаковок:



Пакет -
пирамидка

**Производительность
комплекса: до 40 упак.мин**



Сканируйте QR - код и
смотрите видео



Инпак-Саше

Комплекс предназначен для фасовки и упаковки любой мелкоштучной или сыпучей продукции. Мелкоштучная продукция: чайные фильтр-пакеты или фильтр-пакеты пирамидальной формы и.т.д. Сыпучая продукция: драже, сахар, чай, кофе и.т.д. упаковываются в трехшовный саше-пакеты на основе полипропилена.

Формат упаковок:

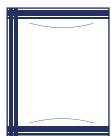

Пакет-саше

**Производительность
комплекса: до 30 упак.мин**

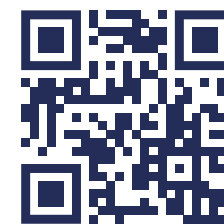

Сканируйте QR - код и
смотрите видео

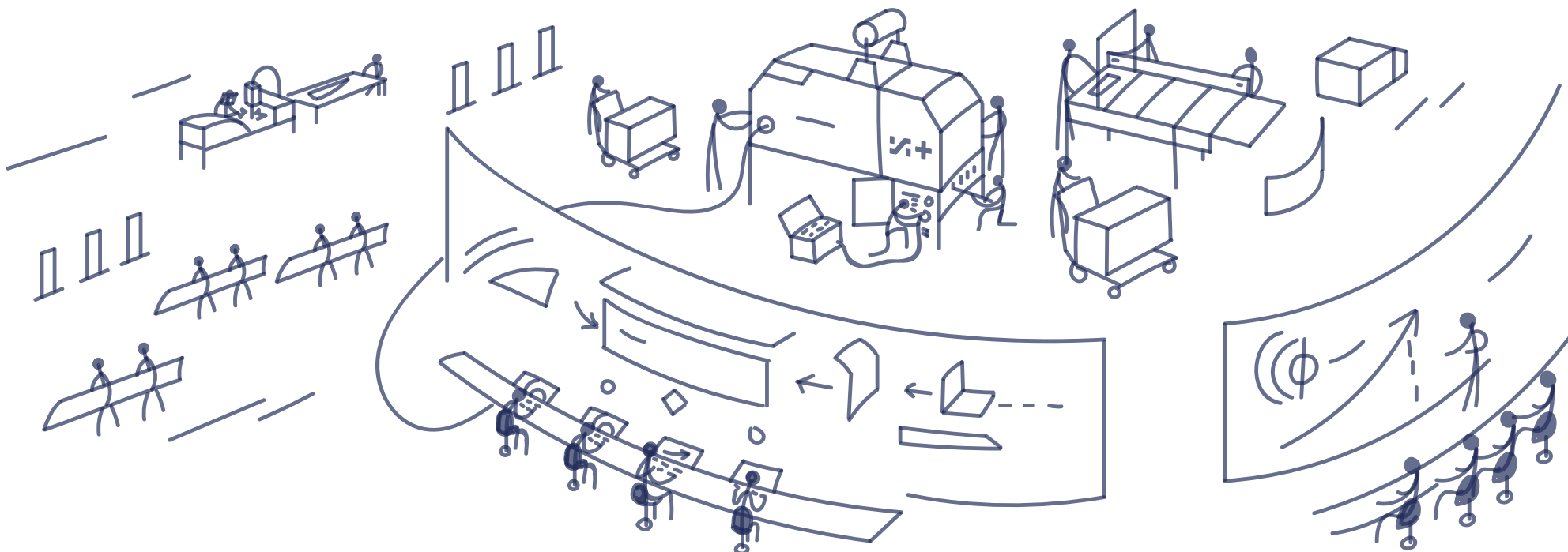

Комплектация упаковочной линии

- 1. Бункер-питатель**
для загрузки продукта.
- 2. Транспортёр подающий**
для подачи продукции в дозатор.
- 3. Дозатор (фасовочный модуль)**
может быть:
 - Весовой линейный;
 - Весовой комбинированный;
 - Шнековый (для пылящей продукции);
 - Штучный.
- 4. Лестница-помост**
для обслуживания дозатора.
- 5. Упаковочный модуль**
для формирования пакета из рулона.
Подбирается по производительности и
необходимой форме упаковки.
- 6. Транспортёр отводящий**
для перемещения готовых пакетов
на сортировочный стол, стол-накопитель или
на следующий этап упаковки.
- 7. Поворотный стол-накопитель**
для сбора готовой продукции.

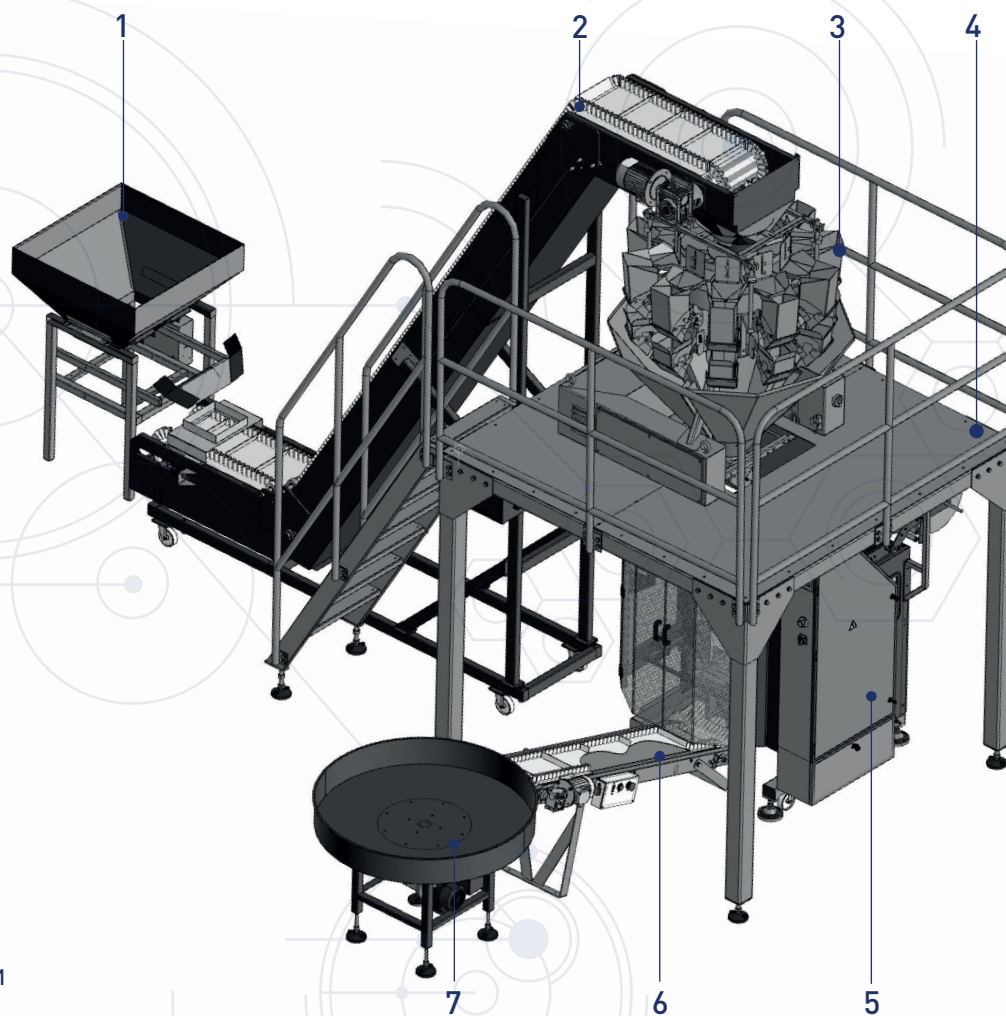

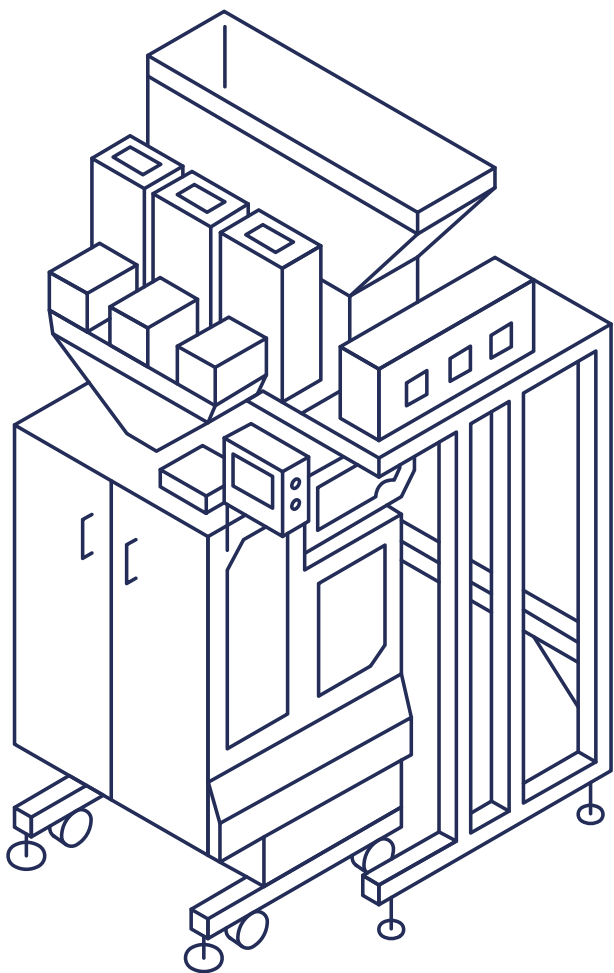

Технические преимущества особенности фасовочно-упаковочного оборудования

- Быстросъемный формующий узел.
- Постоянный нагрев сварочного тена обеспечивает качество свариваемых краев пакета.
- Самоцентрирующий пневматический держатель облегчает замену пленки.
- Сенсорный пульт управления обеспечивает легкость управления машиной.
- Система центрирования рулона контролирует смещение пленки в сторону.
- Система протяжки пленки обеспечивает большую площадь контакта с упаковочными материалами.
- Онлайн-мониторинг позволяет получать информацию о работе оборудования в любое время и из любого места.



ИНПАК-УЛЬТРА

Высокопроизводительный сервоприводной упаковочный автомат с исполнением узла поперечной сварки «BOX MOTION».

Автомат предназначен для упаковки мелкоштучных, сыпучих и умеренно пылящих продуктов в пакеты из рулонных материалов на основе PP (полипропилена).

Автомат используется совместно с модулем дозирования шнековым МДШ-1, мультиголовочными дозаторами или аналогами. Также комплектуется системой транспортеров, чеквеером и металлодетектором.

Комплектуется

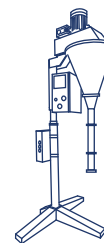

Шнековый дозатор
для пылящей продукции

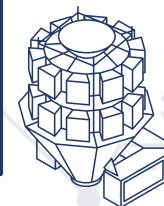

Весовой дозатор
для сыпучей продукции



Форматы упаковок



«Подушка»



«Гассет»



«Еврослот»



«Цепь пакетов»

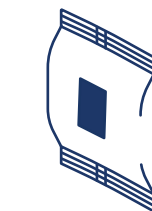

«Этикетка»

Модификации

ОСНОВНЫЕ УЗЛЫ ИНПАК-УЛЬТРА

Запайщик плёнки
для быстрой замены
рулонов

Формующий узел
с быстросъёмным
креплением

Подвижная рама
автотрекинга со
стабилизацией плёнки

Узел продольной
сварки в
непрерывном
исполнении

Узел размотки
с пневмвалом для
зажима гильзы полотна

Сенсорный пульт
управления

Сервоприводной
узел поперечной сварки
в исполнении BOX-MOTION

Сервоприводной
узел протяжки,
ремни с покрытием
LINATEX

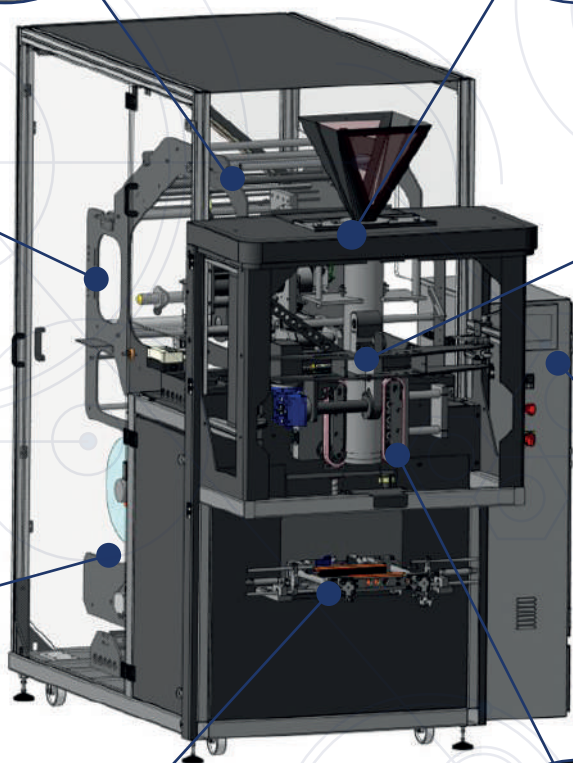
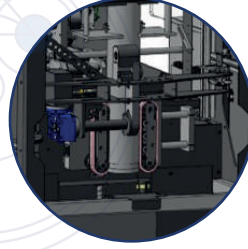
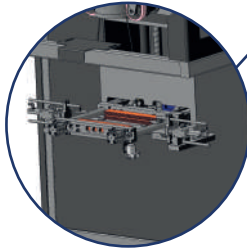
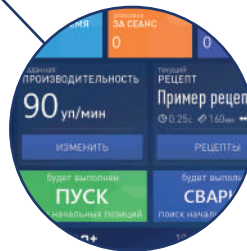
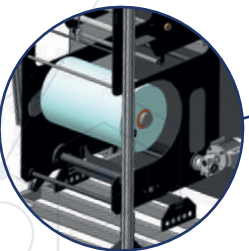
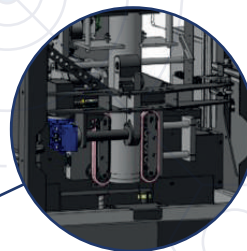
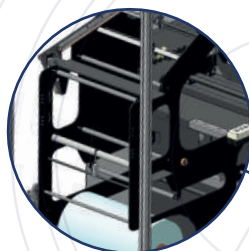

ВСПОМОГАТЕЛЬНЫЕ ФУНКЦИИ ИНПАК-УЛЬТРА

АДАПТИВНАЯ РАЗМОТКА

Скорость размотки пленки регулируется автоматически в соответствии с углом наклона качалки, на оси которой находится энкодер размотчика. Размотка активна в режиме работы и в режиме ожидания старта.

СИСТЕМА КОНТРОЛЯ КРАЯ ПЛЁНКИ (АВТОТРЕКИНГ)

Вертикальный шов автоматически регулируется системой автотрекинга пленки. Для этого используются оптоволоконные датчики края пленки, находящиеся на формующем воротнике. Регулирующее воздействие на систему трековых роликов оказывает шаговый двигатель. Система автотрекинга активна только в режиме работы.

СИСТЕМА КОРРЕКЦИИ ПРОТЯЖКИ ПЛЁНКИ

Для коррекции проскальзывания пленки используется энкодер или датчик фотометки (режим работы по фотометке). Каждый цикл в режиме работы производится анализ необходимости коррекции и ее величина. В следующем цикле скорость протяжки будет изменена в соответствии с рассчитанным значением для компенсации проскальзывания пленки под ремнями протяжки. Система коррекции активна только в режиме работы.

ПАНЕЛЬ УПРАВЛЕНИЯ ИНПАК-УЛЬТРА

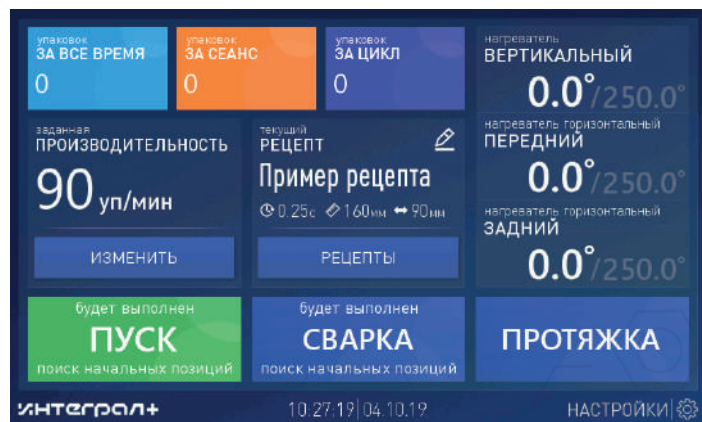

Главный экран отображает базовую информацию: выбранный рецепт, производительность, температуру нагревателей и статистику упаковок. С главной страницы можно выбрать рецепт, изменить производительность и запустить машину.

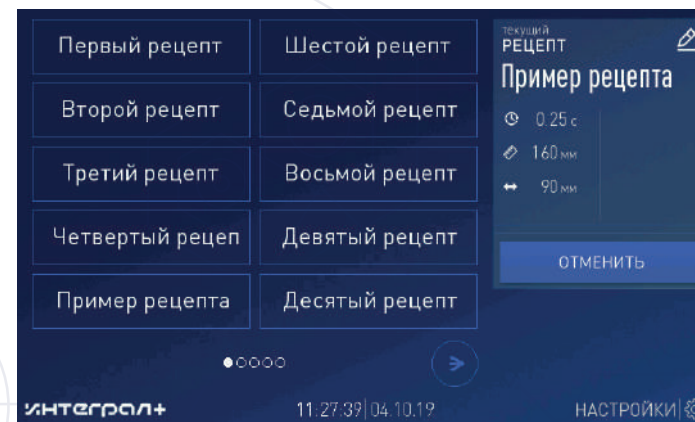

50 рецептов может храниться в памяти оборудования. Для перенастройки с одного продукта на другой достаточно нажать одну кнопку.

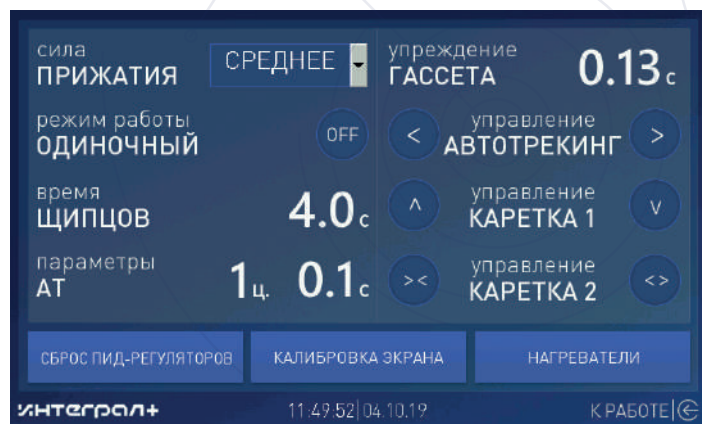

Удобная настройка основных узлов и режимов работы

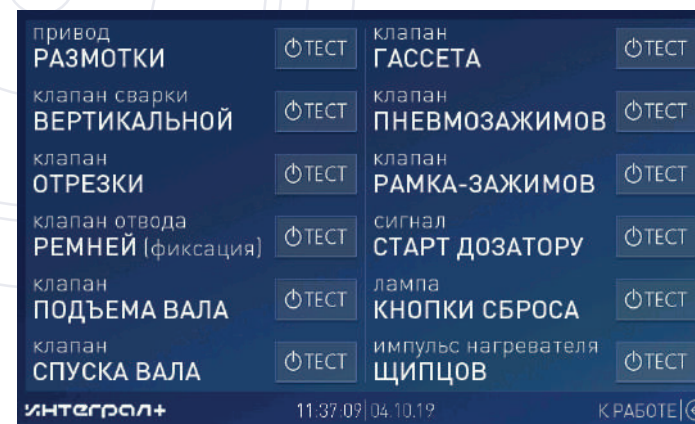

Возможность диагностики каждого узла машины.

ONLINE-СЕРВИС ИНПАК-УЛЬТРА

Удалённое подключение к машине для оперативного сервиса;

Возможность оперативного обновления программного обеспечения удалённо;

Выделенный сервисный специалист для качественной поддержки;

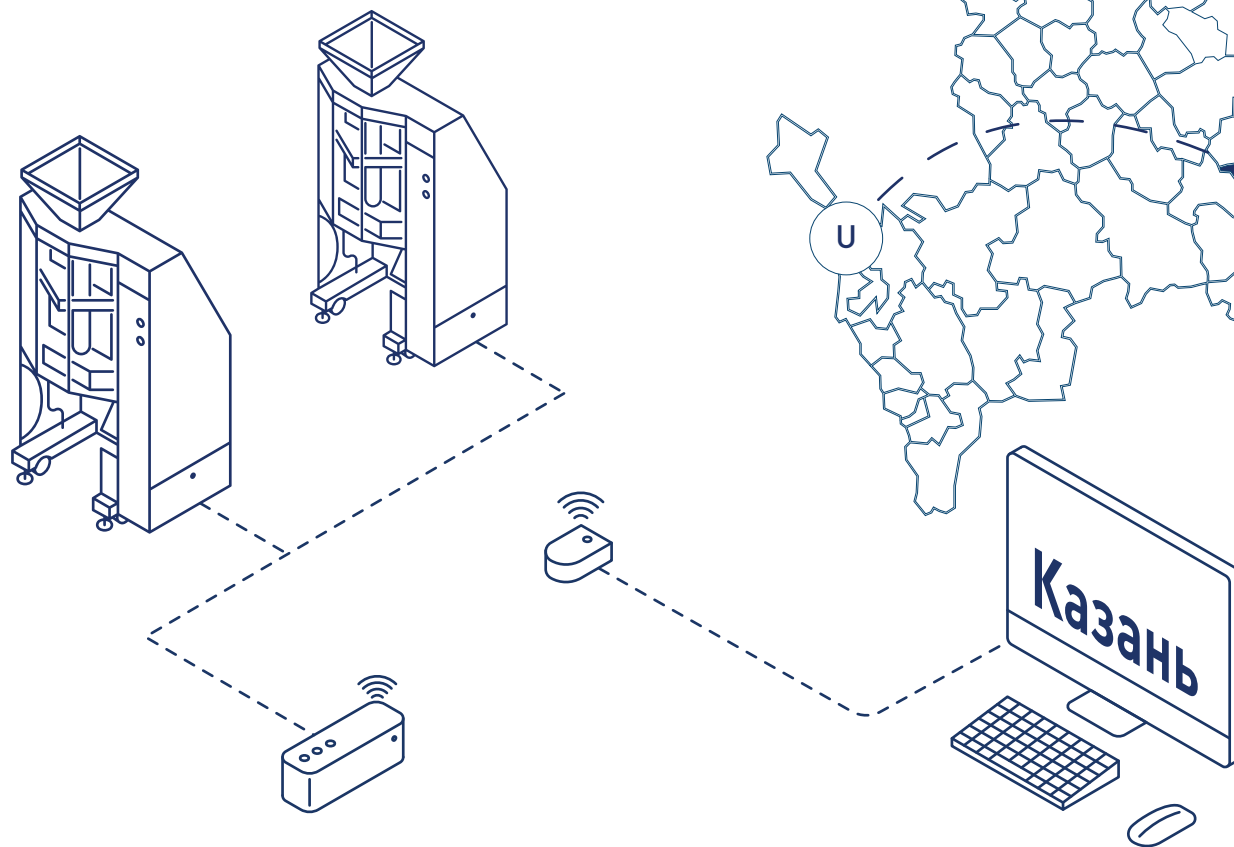

АНАЛИТИКА РАБОТЫ ИНПАК-УЛЬТРА

Полный мониторинг работы оборудования:

- Статистика упаковок;
- Контроль статуса машины;
- Ведение журнала ошибок;
- Контроль износа узлов;
- Контроль расхода упаковочного материала.



Доступ к статистике с любого устройства | Telegram bot

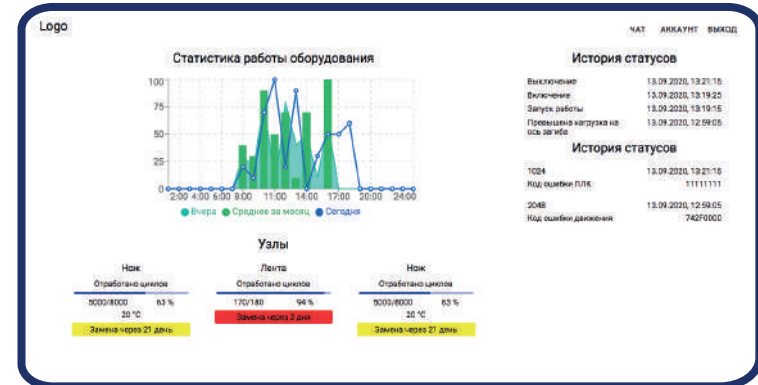
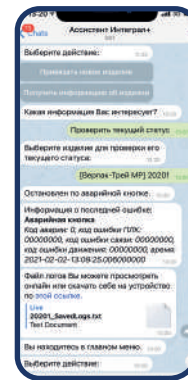

```

807 КС ВЗВНИ 2, КС ОШИБК ПЛК: 00000000, КС ОШИБК СВЧ: 00000000, КС ОШИБК ДАВЛЕНИЯ: 00000000, БОЖА: 2021-02-02-07:37:05.111000000
808 Запуск работы: 2021-02-02-07:37:05.027000000
809 Заводские работы: 2021-02-02-07:39:48.133000000
810 Запуск работы: 2021-02-02-07:41:03.138000000
811 За производим час выполнено 100 упаковок! 2021-02-02-08:00:00.0000000
812 КС ВЗВНИ 1, КС ОШИБК ПЛК: 00000000, КС ОШИБК СВЧ: 00000000, КС ОШИБК ДАВЛЕНИЯ: 00000000, БОЖА: 2021-02-02-08:00:00.0000000
813 Запуск работы: 2021-02-02-08:05:05.044000000
814 Производим нагрузку на ось ленточной! 2021-02-02-08:06:10.133000000
815 КС ВЗВНИ 10384, КС ОШИБК ПЛК: 00000000, КС ОШИБК СВЧ: 00000000, КС ОШИБК ДАВЛЕНИЯ: 00000000, БОЖА: 2021-02-02-08:06:10.131000000
816 Запуск работы: 2021-02-02-08:06:11.480000000
817 Заводские работы: 2021-02-02-08:08:09.912000000
818 Запуск работы: 2021-02-02-08:09:03.607000000
819 Заводские работы: 2021-02-02-08:10:17.124000000
820 Запуск работы: 2021-02-02-08:10:36.051000000
821 За производим час выполнено 271 упаковок! 2021-02-02-08:00:00.0000000
822 Заводские работы: 2021-02-02-08:04:10.133000000
823 Запуск работы: 2021-02-02-08:04:10.133000000
824 КС ВЗВНИ 0, КС ОШИБК ПЛК: 00000000, КС ОШИБК СВЧ: 00000000, КС ОШИБК ДАВЛЕНИЯ: 00000000, БОЖА: 2021-02-02-08:04:10.137000000
825 КС ВЗВНИ 1442782, КС ОШИБК ПЛК: 00000000, КС ОШИБК СВЧ: 00000000, КС ОШИБК ДАВЛЕНИЯ: 00000000, БОЖА: 2021-02-02-08:04:10.137000000
826 КС ВЗВНИ 1442782, КС ОШИБК ПЛК: 00000000, КС ОШИБК СВЧ: 00000000, КС ОШИБК ДАВЛЕНИЯ: 00000000, БОЖА: 2021-02-02-08:04:10.137000000
827 Запуск работы: 2021-02-02-08:04:10.146000000
828 За производим час выполнено 227 упаковок! 2021-02-02-08:00:00.0000000
829 За производим час выполнено 204 упаковки! 2021-02-02-08:00:00.0000000
830 За производим час выполнено 232 упаковок! 2021-02-02-08:00:00.0000000
831 КС ВЗВНИ 1, КС ОШИБК ПЛК: 00000000, КС ОШИБК СВЧ: 00000000, КС ОШИБК ДАВЛЕНИЯ: 00000000, БОЖА: 2021-02-02-11:41:10.111000000
832 КС ВЗВНИ 8, КС ОШИБК ПЛК: 00000000, КС ОШИБК СВЧ: 00000000, КС ОШИБК ДАВЛЕНИЯ: 00000000, БОЖА: 2021-02-02-11:41:13.024000000
    
```

ГАРАНТИЯ ОТ ПРОИЗВОДИТЕЛЯ ДО 3-Х ЛЕТ

На каждое серийное оборудование дается официальная гарантия производителя от 24 до 36 месяцев с момента запуска на вашем предприятии. Отдельная гарантия на корпусные элементы составляет 5 лет.

ONLINE-МОНИТОРИНГ ОБОРУДОВАНИЯ

Наши специалисты дистанционно помогут заблаговременно узнать об износе узла, а также проанализировать всю работу оборудования и провести анализ количества упакованной продукции.

СЕРВИСНАЯ СЛУЖБА

Производство не будет простаивать, так как большая часть запчастей имеется в наличии по самой низкой цене.

ПУСКО-НАЛАДОЧНЫЕ РАБОТЫ. ЗАПУСК БЕЗ ПРОБЛЕМ.

Наш специалист проведет диагностику, настроит и запустит ваше оборудование. Вам не придется вникать в технические особенности при сборке и пуско-наладке оборудования.

КТО С НАМИ СОТРУДНИЧАЕТ



РАБОТАЕМ ПОД КЛЮЧ

Упаковочное оборудование от
производителя

СКАНИРУЙТЕ QR-КОД И
СМОТРИТЕ ВИДЕО О НАС



СПЕЦПРЕДЛОЖЕНИЕ

РАСШИРЕННАЯ ГАРАНТИЯ 3 ГОДА

**ПУСКО-НАЛАДОЧНЫЕ РАБОТЫ И ОБУЧЕНИЕ ПЕРСОНАЛА ЗА
НАШ СЧЕТ.**

ТЕЛ: 8 (800) 500 - 67-63

WEB: УПАКОВКА.РФ

BK: VK.COM/УПАКОВКА_RF

INST: @INTEGRAL_УПАКОВКА